

REGULAMENTO DO LEILÃO BOER BRASIL – 05.12.2015

O presente regulamento estabelecerá as normas que serão observadas durante o leilão, sendo que seu cumprimento será obrigatório a todos aqueles que, na condição de convidados participantes e/ou promotores do evento, quiserem promover a aquisição ou venda de animal(is), prenhez(es), aspirações (F.I.V), óvulos, sêmem, barrigas ou produto(s) do agrobusiness, ou que compareçam ao leilão como mero espectador.

CONDIÇÕES DE PAGAMENTO: 24 Parcelas (2+2+20) - O valor do lance será por animal, que multiplicado por 24 parcelas resultará no valor do total do lote arrematado, sendo: 2 parcelas À VISTA + 2 parcelas em 30 dias + 20 parcelas subseqüentes vencendo a cada 30 dias.

O COMPRADOR pagará À VISTA, Sinal + Comissão de Compra de 8% (oito por cento) sobre o total de suas compras, no escritório da Leilonorte instalado no Parque de Exposições em Salvador/BA até as 12hs do dia seguinte do leilão (06.12.2015).

Havendo algum desconto por parte dos vendedores, este desconto não interferirá no valor da comissão de compra, sendo esta sobre a batida do martelo.

Frete por conta do comprador.

Os compradores que participaram do pré-lance do lote adquirido terão 5% de desconto sobre o valor do animal.

1. DEFINIÇÕES

- 1.1. Considera-se LEILÃO o evento que visa à comercialização de animal(is) e/ou produto(s), pela melhor oferta de valores, efetuada de forma aberta e aceita por um leiloeiro rural.
- 1.2. Considera-se EMPRESA LEILOEIRA a empresa responsável pela organização e coordenação do leilão.
- 1.3. Considera-se LEILOEIRO RURAL a pessoa física inscrita na Federação de Agricultura do Estado, detentor de fé-pública, e que será responsável pela recepção das propostas de ofertas aos lotes de semoventes comercializados, bem como pela batida do martelo e concretização do negócio, não guardando qualquer vínculo com a empresa leiloeira.
- 1.4. Considera-se PROMOTOR DO EVENTO a(s) pessoa(s), física(s) ou jurídica(s), que for(em) responsável(is) pela promoção do evento e arregimentação do(s) animal(is) ou produto(s) para serem comercializados no leilão. Ao promotor também será permitida a realização de compras no leilão.
- 1.5. Considera-se CONVIDADO a pessoa, física ou jurídica, que for proprietária de animal (is) ou produto(s) que será(ão) comercializado(s) no leilão. Ao convidado também será permitida a realização de compras no leilão.
- 1.5.1. Ao convidado poderá ser cobrada pelo promotor do leilão, taxa de inscrição e comissão de venda para a comercialização de seu(s) animal(is) ou produto(s) no leilão.
- 1.6 Considera-se PARTICIPANTE todo aquele que comparecer no leilão e que tenha interesse na compra de animal(is) ou produto(s) comercializado(s) no evento, ou que comparecer como mero espectador.
- 1.7. Considera-se COMISSÃO DE COMPRA a comissão paga pelo comprador do(s) animal(is) produto(s) à EMPRESA LEILOEIRA / LEILOEIROS / OUTROS, que a taxa será anunciada pelo leiloeiro no início do leilão, cujo percentual incidirá sobre o valor de cada lote apregoadado independentemente de defesa.
- 1.8. Considera-se COMISSÃO DE VENDA a comissão paga pelo proprietário do(s) animal(is)/produto(s) ao PROMOTOR DO EVENTO / EMPRESA LEILOEIRA.
- 1.9. Considera-se PRODUTO tudo que não seja semovente e que possa ser comercializado em leilão, tais como: embrião, sêmen, aspiração, óvulos, tratores, implementos agrícolas etc.
- 1.10. Considera-se LANCE DE DEFESA o lance ofertado pelo próprio proprietário do animal(is) ou produto(s), quando não alcançado o preço esperado por este junto ao leilão. Nesta hipótese, o proprietário será responsável pelo pagamento das comissões integrais, de compra e venda acima previstas.
- 1.11. Considera-se LOTE o grupo de animais ou o animal individualmente e/ou de produtos a serem colocados à venda através de leilão, devidamente identificado no catálogo.
- 1.12. Considera-se EMBRIÃO, o feto, assim tido com resultado útil da união do sêmen com o óvulo.
- 1.13. Considera-se OVÓCITO ou OÓCITO, o gameta feminino ou óvulo que, juntamente com o SÊMEN, é capaz de gerar um embrião.
- 1.14. Considera-se PRENHES a condição de uma receptora embrionária com a gestação da fêmea doadora.
- 1.15. Considera-se LIVRE ACASALAMENTO, quando o VENDEDOR oferece um embrião ou a barriga da fêmea doadora para ser fertilizada com o sêmem do reprodutor da escolha do COMPRADOR.
- 1.16. Considera-se DOAÇÃO à oferta gratuita de produto ou animal, ou ainda, de direitos, distinto(s) do(s) daquele(s) que inicialmente é(são) posto(s) à venda(s), mas a ele(s) se agregando, feita por vendedor ou terceiro, com fim de aumentar o interesse no bem ofertado.
- 1.17. Considera-se FRETE LIVRE, o pagamento, custeado pelo VENDEDOR, de frete rodoviário, em rodovia asfaltada, referente à carga fechada de produtos (16 a 20 animais), ou qualquer outra norma previamente estabelecida e anunciada pelo Leiloeiro no início do EVENTO, desde que os produtos sejam adquiridos por um mesmo COMPRADOR e sejam entregues em um único endereço, a ser indicado pelo COMPRADOR, dentro do Território Nacional.
- 1.18. Considera-se FRETE SOLIDÁRIO, o pagamento por parte dos COMPRADORES, de frete rodoviário, referente a pontos de entrega pré-estabelecidos em rotas específicas dentro do Território Nacional, sendo a entrega feita por transportadoras terceirizadas, eximindo a responsabilidade do vendedor e da empresa leiloeira.
- 1.19. Considera-se SEXAGEM a verificação do sexo do embrião, produto no ventre ou sêmen.

2. CADASTRO:

- 2.1 Todo aquele que pretenda apresentar lance no leilão deverá estar previamente cadastrado junto à EMPRESA LEILOEIRA, podendo encaminhar tal solicitação a esta com antecedência, para fins de análise e aprovação prévia dos cadastros. Nesta hipótese, o pedido de cadastramento importará em autorização automática à EMPRESA LEILOEIRA de consulta de informações do solicitante junto ao SERASA ou outros órgãos de proteção ao crédito.
- 2.2. A fim de dar o máximo de segurança aos negócios a serem realizados sob sua intermediação a EMPRESA LEILOEIRA disponibilizará aos convidados e participantes um escritório no local do evento, podendo o cadastro ser efetuado neste local. Nesta hipótese, toda compra efetuada pelo convidado ou participante ficará condicionada a liberação, posterior aprovação do cadastro, bem como aceitação pelo VENDEDOR.
- 2.3. A EMPRESA LEILOEIRA poderá exigir do solicitante as seguintes informações acompanhadas dos documentos que lhe atestem veracidade: a) Nome completo; b) Estado civil; c) Propriedades; d) Endereço para encaminhamento de correspondência; e) Nome completo, de pelo menos uma pessoa, que terá autorização para recebimento de correspondência; f) Informações de idoneidade; g) Referências pessoais.
- 2.4. Os dados cadastrais, objetos de análise pela EMPRESA LEILOEIRA, só terão valor se devidamente acompanhados dos documentos exigidos por ela, e deverão vir acompanhados de cópias reprográficas a serem arquivadas pela EMPRESA LEILOEIRA.
- 2.5. As informações contidas no item 2.3, têm caráter imediato e valor por prazo indeterminado, valendo, assim, para todos os leilões posteriormente realizados sob a custódia da mesma EMPRESA LEILOEIRA ou empresas a ela coligadas.
- 2.6. Caberá ao solicitante informar à EMPRESA LEILOEIRA sobre alterações de qualquer dos dados do seu cadastro.
- 2.7. A qualquer tempo a EMPRESA LEILOEIRA poderá solicitar atualização de cadastro e documentos sob pena de ser vedada a participação do solicitante nos leilões até que a solicitação seja atendida.
- 2.8. A presença dos convidados ou participantes no leilão presencial ou virtual (transmitido por TV) em imediata autorização à EMPRESA LEILOEIRA em promover consultas sobre os mesmos junto ao SERASA ou outros órgãos de proteção ao crédito.
- 2.9. O VENDEDOR poderá exigir que o COMPRADOR apresente avalista de seu conhecimento, a seu exclusivo critério e aprovação.

REGULAMENTO DO LEILÃO BOER BRASIL – 05.12.2015

- 2.10. Os empregados e prestadores de serviços da LEILOEIRA não estão autorizados a avaliar ou endossar qualquer comprador junto ao leilão.
- 2.11. Será permitida a compra de animal(is) mediante procuração por Instrumento Público, a qual deverá ser específica para aquele evento e deverá conter o valor máximo autorizado pelo outorgante e desde que este possua cadastro aprovado junto à LEILOEIRA, que permanecerá com procuração.
- 2.12. A EMPRESA LEILOEIRA atua como intermediária das transações, sendo responsável pela organização e coordenação do evento, não se responsabilizando pelo inadimplemento do comprador, seja em relação ao valor do(s) produto(s) / animal(is) adquirido(s), seja em relação às comissões de compra. Portanto, cabe à VENDEDORA manifestar-se sobre o cadastro do comprador antes da assinatura do contrato de compra e venda.
3. DO LEILOEIRO E EMPRESA LEILOEIRA:
- 3.1 O leilão será realizado por um LEILOEIRO RURAL, devidamente inscrito na Federação de Agricultura, sendo que a venda será efetuada na batida do martelo, momento em que as partes, compradores e vendedores, estarão obrigados ao cumprimento do negócio fechado, exceto na hipótese de não aprovação do cadastro do comprador, na forma do item 02 supra.
- 3.2. O valor das comissões, tanto de compra como de venda, terá seu percentual anunciado pelo LEILOEIRO RURAL no início dos trabalhos.
- 3.3. Com a concordância expressa do VENDEDOR, poderá o LEILOEIRO RURAL, durante o leilão, promover as alterações das presentes normas, estabelecer outras regras, alterar as disposições do catálogo, de lotes ou condições de pagamento, instituir preços mínimos, sem direito de reclamação ou indenização por parte dos convidados ou participantes.
- 3.4. Qualquer alteração havida pelas partes, após a batida do martelo, sobretudo no tocante ao valor da transação, não interferirá no valor final das comissões (venda e compra) que terá, sempre, como base de cálculo, o valor da transação anunciada pelo LEILOEIRO pela batida do martelo. Ou seja, em sendo dado qualquer desconto, seja para pagamento à vista, seja para desconto progressivo em lotes sequenciais ou desconto de qualquer natureza concedida pelo VENDEDOR ao COMPRADOR, referida liberalidade não atingirá os honorários do leiloeiro e/ou EMPRESA LEILOEIRA.
- 3.5. O valor das comissões (compra e venda) é considerado devido logo após a concretização do negócio e seu pagamento será sempre à vista.
- 3.6. Os casos de lance de defesa são regidos pelo item 6.14.
- 3.7. O atraso superior a 30 (trinta) dias no pagamento de qualquer parcela, bem como da comissão, acarretará a mora do devedor, com acréscimo de juros de 1% ao mês, atualização monetária, cláusula penal de 20% e honorários advocatícios.
4. DISPOSIÇÕES ESPECÍFICAS PARA O LEILÃO DE PRENHESES:
- 4.1. PRENHESES RECEPTORAS:
- 4.1.1. O VENDEDOR se obriga a entregar ao COMPRADOR a receptora devidamente fertilizada com o embrião objeto do lance, responsabilizando-se por entregá-la em perfeitas condições físicas, com boa habilidade maternal, para bem criar o embrião.
- 4.1.2. A receptora é considerada como bem acessório ao embrião. Nesse compasso, a receptora é parte integrante do contrato de compromisso de compra e venda do embrião, salvo estabelecido pelo vendedor o contrário.
- 4.1.3. O VENDEDOR será responsável pela prenhes até a sua entrega ao COMPRADOR ou a pessoa por este indicado. O COMPRADOR, por sua vez, se compromete a mantê-la(s) sob as mesmas condições de manejo e trato, a fim de não prejudicar o desenvolvimento do embrião.
- 4.1.4. O COMPRADOR deverá comunicar imediatamente ao VENDEDOR em caso de óbito da receptora e/ou do embrião da "cria", bem como de qualquer intercorrência que venha a surgir durante o período gestacional. Os prejuízos de eventual acontecimento serão apurados na proporção da responsabilidade de cada contratante.
- 4.1.5. O VENDEDOR não tem qualquer compromisso ou responsabilidade por eventual prenhes futura das fêmeas vendidas, já que a prenhes dependerá, dentre outros fatores, das condições de manejo e nutricionais às quais as fêmeas serão submetidas.
- 4.1.6. Todas as comprovações deverão ser feitas através de laudos de técnicos isentos elaborados por profissionais registrados junto ao Conselho Regional de Medicina Veterinária.
- 4.2. EMBRIÕES A SEREM COLETADOS
- 4.2.1. É de responsabilidade do VENDEDOR a coleta do embrião e sua transferência para a receptora, devendo obter sua prenhes no prazo máximo de 90 dias, a contar da data da assinatura do Contrato de Compra e Venda.
- 4.2.2 Fim do prazo referido no item anterior e não obtida a prenhes, o COMPRADOR poderá escolher embrião, de igual importância e valor, resultante de outro acasalamento para ser implantado na receptora.
- 4.3. LIVRES ACASALAMENTOS
- 4.3.1. Nesta modalidade, o VENDEDOR oferece a fêmea doadora para ser fertilizada com sêmen do macho (reprodutor) da escolha do COMPRADOR. A fêmea permanece com o VENDEDOR durante o período gestacional.
- 4.3.2. O COMPRADOR tem o prazo máximo de 30 dias para enviar o sêmen do reprodutor escolhido, ou autorizar o VENDEDOR a utilizar sêmen de outro reprodutor escolhido pelo próprio VENDEDOR, sob as expensas do COMPRADOR.
- 4.3.3. Todas as despesas provenientes do transporte e aquisição de sêmen que possam ocorrer, serão de inteira responsabilidade do COMPRADOR.
- 4.3.4. O COMPRADOR terá direito a apenas uma prenhes e não poderá escolher o sexo da cria, salvo disposição em contrário ou acordo entre as partes.
- 4.3.5. O VENDEDOR garante ao COMPRADOR que a prenhes adquiridas venha a nascer com saúde, com garantia de receber RGN (registro geral de nascimento) e RGD (registro geral definitivo).
- 4.3.6. Caso a cria não preencha os requisitos mencionados no item anterior, deverá o VENDEDOR substituí-la. Caso não possua outra cria proveniente do mesmo acasalamento, poderá substituí-la por outra já nascida de igual categoria e valor, de comum acordo com o COMPRADOR.
- 4.4. DISPOSIÇÕES ESPECÍFICAS PARA LEILÃO DE ASPIRAÇÃO
- 4.4.1. A coleta do ovócito será feita pela técnica de aspiração folicular via ultra-som, até que outra mais moderna venha a ser desenvolvida.
- 4.4.2. A venda compreenderá todos os ovócitos presentes no útero da doadora no momento da aspiração, independentemente do número aspirado.
- 4.4.3. A aspiração ocorrerá no prazo máximo de 30 dias após a realização do leilão, salvo disposição contratual em contrário.
- 4.4.4. Os processos de aspiração e fecundação, serão realizados por profissionais eleitos pelo VENDEDOR. O COMPRADOR, contudo, por si ou via representação, poderá acompanhar os processos, contanto que apresente manifestação expressa neste sentido.
- 4.4.5. Salvo disposição contratual em contrário, o sêmen de fecundação será escolhido pelo COMPRADOR, às suas expensas, e sairá do seu banco de sêmen ou de qualquer outro disponível no mercado pecuário, devendo ser entregue ao VENDEDOR em até 15(quinze) dias após a realização do leilão.
- 4.4.6. O preço da compra e venda abrange o custo de implantação do embrião fecundado e a fêmea receptora do embrião. Contudo, poderá o COMPRADOR escolher laboratório de sua preferência para fazer a implantação, bem como apresentar sua própria fêmea receptora, desde que comunique sua intenção ao VENDEDOR, em até 10 dias após realização do leilão. Nesta hipótese, o COMPRADOR deverá arcar com a diferença do preço cobrado pelo laboratório escolhido pelo VENDEDOR e com aqueles decorrentes do transporte da fêmea receptora de sua preferência.
- 4.4.7. A entrega da fêmea prenhe ocorrerá logo após a realização da sexagem dos animais.

REGULAMENTO DO LEILÃO BOER BRASIL – 05.12.2015

4.4.8. Na hipótese do lance do leilão prever garantia de um número mínimo de crias com determinada característica (por exemplo, o sexo do animal), os processos de aspiração e fecundação serão repetidos quantas vezes for necessário para que se atinja aquele número.

4.3.6.1. Em qualquer das hipóteses previstas no item anterior, todas as despesas geradas serão suportadas pelo VENDEDOR, desde que devidamente comprovadas pelo COMPRADOR.

4.3.7. A cria será entregue por malha viária, podendo, ainda, o COMPRADOR retirá-la da propriedade do VENDEDOR. Em ambos os casos, o transporte será feito a expensas do COMPRADOR e sob sua responsabilidade.

5. DISPOSIÇÕES ESPECÍFICAS PARA LEILÃO DE SEMEM

5.1. O VENDEDOR responde pela qualidade do sêmen posto à venda

5.2. Todo lote de sêmen estará à disposição do COMPRADOR para ser retirado em local previamente estipulado e informado no leilão.

5.2.1.1. Nos casos em que a entrega do sêmen for feita por empresa de coleta, as despesas decorrentes deste procedimento correrão por conta e risco do COMPRADOR, salvo estipulação contrária por escrito, anunciada no leilão.

5.2.1.2. Quando o sêmen comercializado for do estoque particular do VENDEDOR, o COMPRADOR deverá providenciar botijão para o transporte, correndo por conta do COMPRADOR todo e qualquer risco.

5.2.1.3. Caso queira, poderá o COMPRADOR, no ato da retirada, testar a qualidade do sêmen adquirido, desde que o teste seja realizado por profissionais credenciados por uma das centrais de coleta do país.

6. DISPOSIÇÕES GERAIS PARA TODOS OS LEILÕES

6.1 O leiloeiro apregoará, no início do leilão e/ou no início de cada lote, o valor do lance que, multiplicado pelo número de parcelas determinadas, formará o preço total de venda e compra do(s) animal(is)/ produto(s). Também será informada a condição de cada venda, data de vencimento das parcelas, condições gerais do(s) produto(s) ou a(s) condição(ões) física(s) do(s) animal(is) referente a cada lote.

6.2. Outrossim, as especificações de cada lote constarão em editais apregoados no recinto ou em painel eletrônico, para os compradores presentes no recinto, e às margens inferiores e superiores da tela, para os compradores virtuais. Todas as informações inerentes ao catálogo são fornecidas pelos vendedores que assumem toda a responsabilidade pelas informações prestadas, eximindo desta forma a empresa leiloeira e leiloeiro.

6.2.1. Caso seja apregoado lote que possua dois ou mais animais, o valor do lance será por animal, sendo o valor total do lote o valor da parcela, multiplicado pelo número de animais do lote e de parcelas, salvo estipulação em contrário por escrito e/ou informada pelo leiloeiro no início do leilão.

6.3. A(s) parte(s) vendedora(s) declara(m) ser legítima(s) possuidora(s) e proprietária(s) do(s) animal(is) e/ou do(s) produto(s), sendo de sua exclusiva responsabilidade a legitimidade da propriedade do(s) mesmo(s).

6.4. Os leilões referentes a gado de elite (genética), embrião e sêmen serão realizados com CLÁUSULA DE RESERVA DE DOMÍNIO, que abrangerá, inclusive, as "crias" advindas destes.

6.5. Excetuando o disposto no item "2" deste Regulamento (aprovação de cadastro), as vendas efetuadas durante o leilão são irrevogáveis e irretroatáveis, obrigando comprador e vendedor ao seu cumprimento, por si e por seus herdeiros ou sucessores,

6.6. Ainda que existente índice deflacionário divulgado pelo Governo Federal, os preços estabelecidos no leilão não serão alterados.

6.7. As transações dentro do estado estão isentas de ICMS. Qualquer incidência de impostos e taxas sobre transações fora do estado ou país, correrá por conta do COMPRADOR.

6.8. A participação de qualquer pessoa no leilão, seja COMPRADOR ou VENDEDOR, implicará na presunção de aceitação de todas as normas previstas neste Regulamento uma vez que lhe é dada a devida publicidade por: a) estar no átrio do local da realização do evento; b) constar no catálogo de leilão, devidamente distribuído em todas as mesas; c) ter sido anunciado pelo Sr. Leiloeiro antes do início dos trabalhos.

6.9. Compradores domiciliados fora do país deverão informar-se no escritório sobre as condições que regem a compra e venda que, neste caso, somente se operará com o pagamento à vista, em moeda corrente do país, no ato do negócio.

6.10. Salvo se estabelecido de forma diversa, por escrito e antes do leilão, o COMPRADOR será responsável pelo pagamento da comissão de compra, a qual recai sobre o valor do lote no momento da batida do martelo, em favor da LEILOEIRA/ LEILOEIROS / OUTROS, na forma dos itens 3.2 e 3.4.

6.11. Salvo se estabelecido de forma diversa, por escrito e antes do leilão, o VENDEDOR será responsável pelo pagamento da comissão de venda, a qual recai sobre o valor do lote no momento da batida do martelo, em favor do PROMOTOR DO EVENTO / LEILOEIRA/ LEILOEIROS/ OUTROS, na forma dos itens 3.2 e 3.4.

6.12. As taxas do leilão, assim como as comissões de compra e venda são irrevogáveis e irretroatáveis. Eventuais alterações e/ou desfazimento do negócio pelas partes após o arremate não desobrigará COMPRADOR(ES) e VENDEDOR(ES) para com suas comissões em relação à EMPRESA LEILOEIRA/ LEILOEIROS/ OUTROS.

6.13. Em caso de pagamento à vista das parcelas de compra, o desconto poderá ser concedido pelo vendedor, mas tal desconto não recairá sobre as comissões em favor da EMPRESA LEILOEIRA/ OUTROS.

6.14. No lance de defesa, conforme definição do item 1.10 deste regulamento, o proprietário do animal será responsável pelo pagamento das comissões de compra e venda em favor do PROMOTOR DO EVENTO / LEILOEIRA/ LEILOEIROS/ OUTROS, que serão calculadas sobre o valor do LANCE DE DEFESA.

6.15. Não serão aceitos pagamentos das parcelas vencíveis no ato da compra com cheques de terceiros.

6.16. Todos os pagamentos efetuados em cheque somente serão considerados quitados com a respectiva compensação.

6.17. Os catálogos do leilão são de responsabilidade dos vendedores, não sendo a EMPRESA LEILOEIRA responsável por eventuais erros constantes nestes, os quais poderão ser retificados pelo leiloeiro.

6.18. Quando da batida do martelo, se os lances forem simultâneos entre dois compradores, o leiloeiro pedirá o retorno do(s) animal(is) à pista e reiniciará a venda do(s) mesmo(s), a partir do lance em questão, para o desempate.

6.19. Serão de exclusiva responsabilidade do VENDEDOR, o(s) animal(ais) colocado(s) a leilão estar(em) saudável(eis), com toda documentação sanitária atualizada, bem como a sua guarda, manutenção e segurança, durante o tempo em que se mantiver(em) no local do leilão, seja no estábulo, em trânsito ou enquanto estiverem sendo exibidos na pista, até o momento da batida do martelo, passando então tais responsabilidades a serem exclusivas do COMPRADOR, não restando à EMPRESA LEILOEIRA nenhum ônus sobre os itens retro mencionados, bem como em caso de acidente e danos que, eventualmente, venha(m) a ocorrer com o(s) animal(is).

6.20. Será de exclusiva responsabilidade do COMPRADOR o pagamento do frete do(s) animal(is) arrematado(s), salvo estipulação em contrário.

6.21. No caso de comercialização efetuada através de canal fechado de televisão, o VENDEDOR somente liberará o(s) animal(is) quando tiver em sua posse a respectiva documentação de venda, devidamente assinada pelo COMPRADOR, eximindo a EMPRESA LEILOEIRA de qualquer responsabilidade se a presente cláusula não for cumprida.

7. DA AUTORIZAÇÃO DE USO DO NOME, IMAGEM E VOZ DOS PRESENTES AO LEILÃO

7.1. A entrada da pessoa no recinto do leilão importará na presunção em favor da LEILOEIRA e do PROMOTOR DO EVENTO, sem ônus a estes, ao uso de seus NOMES, IMAGENS e SOM durante a realização do evento, bem como após a ocorrência deste para fins de divulgação do resultado final alcançado. Autorizam, também, a divulgação em periódicos e em site de todas as informações referentes ao leilão, tais como: nome do comprador, do vendedor, do animal ou produto comercializado e o valor efetivo da transação. Finalmente, fica autorizada a gravação de todas as imagens do leilão e dos participantes, bem como a transmissão ao vivo destas por canal fechado de televisão e, ainda, a divulgação de fotos em periódicos e em site próprio da LEILOEIRA.

8. DO CONTRATO DE PROMESSA DE COMPRA E VENDA EM LANCE NO RECINTO

8.1. Ao final da venda de cada lote a EMPRESA LEILOEIRA promoverá a emissão do contrato de compromisso de compra e venda, bem como das NOTAS PROMISSÓRIAS RURAIS referentes a cada lote do LEILÃO, as quais serão assinadas imediatamente pelo VENDEDOR e COMPRADOR. O VENDEDOR e a EMPRESA LEILOEIRA/LEILOEIROS/OUTROS deverão emitir em até 5(cinco) dias contados da realização do leilão as notas fiscais referentes às vendas e a nota fiscal da comissão de compra, respectivamente.

8.2. Ficam fazendo parte integrante do contrato Compromisso de compra e venda apresentado pelo VENDEDOR: (i) todas as regras constantes neste regulamento, e (ii) outras regras que forem anunciadas pelo leiloeiro durante o leilão.

9. DO CONTRATO DE PROMESSA DE COMPRA E VENDA EM LANCE VIRTUAL

9.1. Dado o lance e batido o martelo considerar-se-á aceita a proposta com o anúncio do COMPRADOR pelo leiloeiro.

Leilonorte Promotora de Leilões Ltda – Rua Tucuna, 129 – Perdizes, São Paulo-SP (11)3674-6666 www.leilonorte.com - leilonorte@leilonorte.com.br

REGULAMENTO DO LEILÃO BOER BRASIL – 05.12.2015

9.2. Com efeito, as partes reger-se-ão por normas gerais constantes neste Regulamento do Leilão bem como por Contrato de Compromisso de Compra e Venda. Integram o contrato Compromisso de compra e venda: (i) todas as regras constantes neste regulamento, e (ii) outras regras que forem anunciadas pelo leiloeiro durante o leilão.

9.3. Fica a EMPRESA LEILOEIRA obrigada a, no prazo máximo de 05 dias da realização do leilão, remeter 03 vias do Contrato de Compromisso de Compra e Venda de Animal/Produto, acompanhada das NOTAS PROMISSORIAS RURAIS, ao endereço cadastral do COMPRADOR.

9.4. O contrato de compromisso de compra e venda será considerado formalizado após entrega no endereço cadastral do COMPRADOR, devidamente comprovada por AR ou email, independente do recebimento da correspondência, já que o COMPRADOR é responsável por manter seu cadastro atualizado junto a EMPRESA LEILOEIRA.

9.5. Recebida a correspondência enviada com Aviso de recebimento, contendo as 03 vias do contrato e as Notas Promissórias Rurais, o Comprador deverá reter sua via do Contrato, postar sua assinatura nas demais vias (EMPRESA LEILOEIRA e VENDEDOR), bem como no corpo das Notas Promissórias, devendo reconhecer firma das assinaturas e fazer a remessa das vias branca e verde, além das Notas Promissórias, ao endereço da EMPRESA LEILOEIRA, em até 10 dias contados do recebimento da correspondência.

9.5.1 Decorrido o prazo previsto no item anterior, correrão por conta do COMPRADOR todos os custos de manutenção dos animais / produto objetos do Compromisso de Compra e Venda.

9.6. Sob a égide das leis cíveis e criminais, o COMPRADOR será o único responsável pelas assinaturas lançadas nos documentos que lhe é encaminhado bem como sobre suas informações cadastrais.

10. DO CONTRATO ACESSÓRIO DE DOAÇÃO

10.1. Fica facultado ao(s) vendedor(es) no(s) lote(s) a ser(em) apregoado(s) fazer(em) doação(ões), sendo esta(s) doação(ões) instrumentalizada(s) da(s) seguinte(s) forma(s):

10.1.1. Na(s) doação(ões) feita(s) pelo(s) próprio(s) VENDEDOR, a(s) descrição(ões) da(s) doação(ões) constará(ão) no rosto do contrato de compromisso de compra e venda de animal/produto. Nesse caso, aplicar-se-ão à(s) doação(ões), as cláusulas aplicáveis ao(s) bem(ns) principal(is) leiloado(s), exceto no que tange ao frete, cujas condições serão informadas pelo leiloeiro.

10.1.2 Caso o fruto da(s) doação(ões) mencionada(s) no rosto do contrato de compromisso de compra e venda, tenha se dado por oferta de produtor(es) ou VENDEDOR distinto(s) da venda principal, será(ão) firmado(s) entre as partes um contrato de doação acessório ao contrato principal, contendo a(s) cláusula(s) e a(s) descrição(ões) da(s) doação(ões), ficando a cargo do(s) doador(es) a responsabilidade pela entrega, bem como pela qualidade do(s) animal(is) e/ou produto(s) doado(s).

11. FORO DE ELEIÇÃO

11.1. Fica eleito o foro da cidade de São Paulo para dirimir qualquer dúvida oriunda deste regulamento com relação à Empresa Organizadora e Promotora do Evento.

Salvador-BA, 05 de dezembro de 2015.

Leilonorte Promotora de Leilões Ltda.

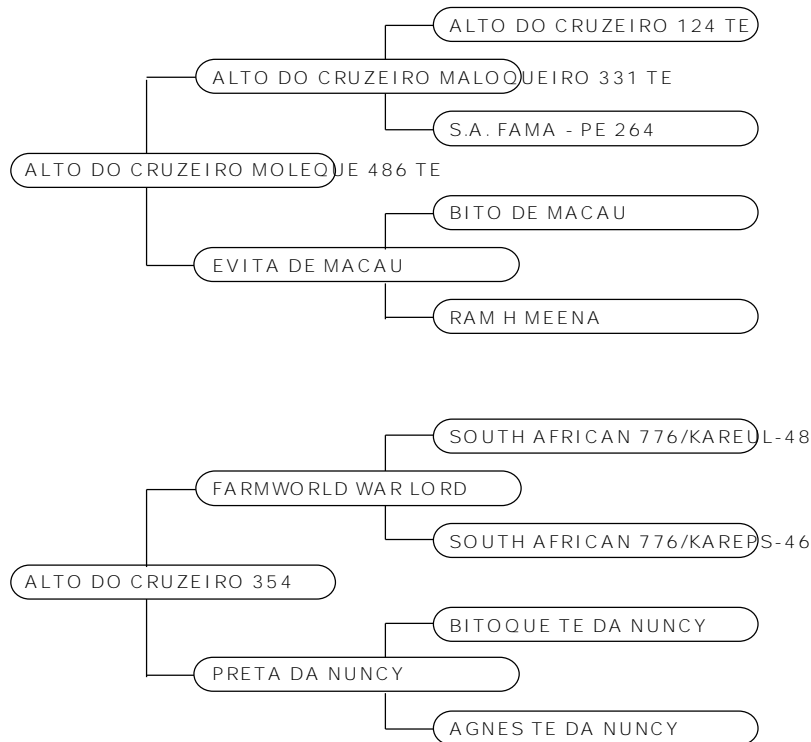
ALTO DO CRUZEIRO**LOTE 01****ALTO DO CRUZEIRO MONALIZA 646 TE****BOER****FEMEA****26/10/2012****1891312056**

Uma das últimas filhas de AC Moleque está sendo disponibilizada para o Leilão Boer Brasil. Esta cabra ainda possui na sua linhagem materna sangue do War Lord, grande campeão sul-africano. Um show de lote!

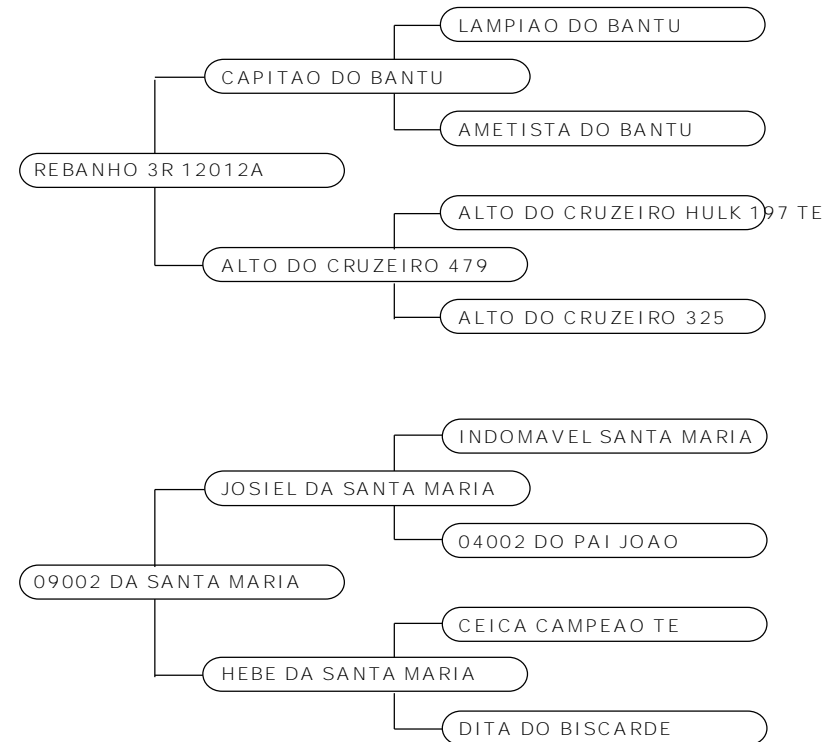
Investidor:**Valor: R\$****FAZENDA SANTA MARIA****LOTE 02****DINAMARCA DA SANTA MARIA****BOER****FEMEA****14/06/2015****0512315014**

Dinamarca da Santa Maria possui as qualidades de uma futura matriz de destaque. Filha do campeão Rebanho 3R 12012A e da Grande Campeã 09002 da Santa Maria. Neta do Grande Campeões do Ranking Baiano Josiel da Santa Maria. Possui no seu sangue genética dos Grandes Campeões INDOMÁVEL, 04002 DO PAI JOÃO, HULK, CAPITÃO E LAMPIÃO. Este animal destaca-se por apresentar as principais características da raça, precocidade, distribuição de peso, comprimento e carcaça moderna.

Investidor:**Valor: R\$**

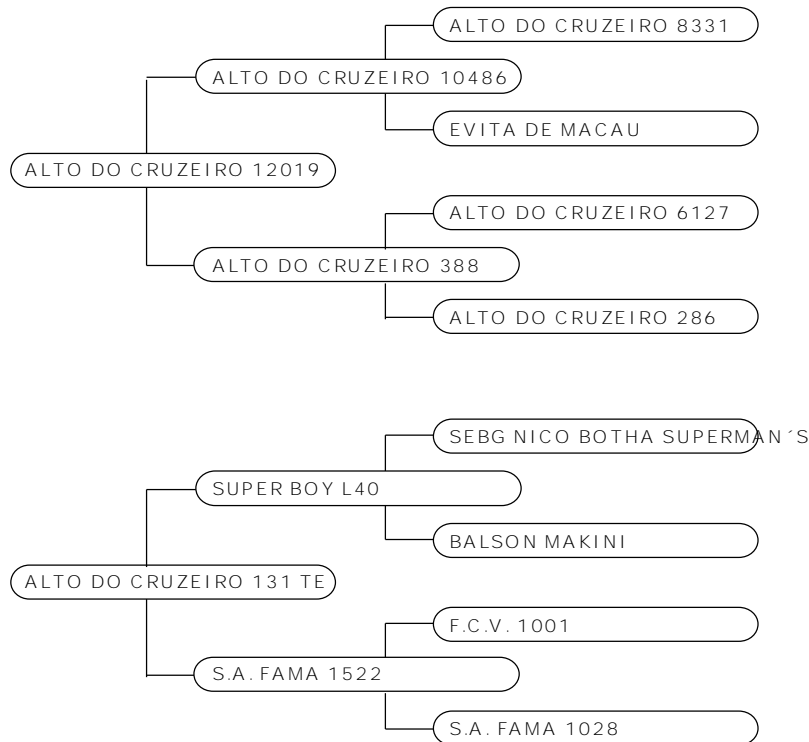
REBANHO CAROATÁ**LOTE 03****CAROATA LFAB 3595****BOER****FEMEA****28/06/2014****14046**

Linda marrã filha do Matias em fêmea Super Boy, Excelente caracterização racial, apumos perfeitos, boa saída de chifres, com uma espetacular linha de dorso em um barril arqueado, profundo e comprido.

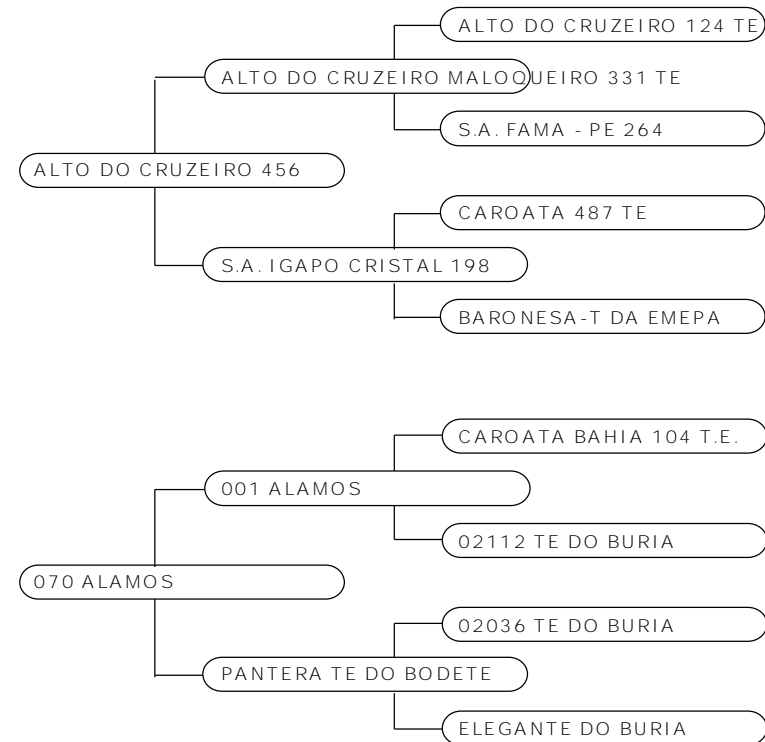
Investidor:**Valor: R\$****SELECAO P&P****LOTE 04****SOARES OLIVEIRA 14042****BOER****FEMEA****09/12/2014****14042**

Cabrita feminina, boas saídas de chifres, apumos, cabeça e orelhas em harmonia, 1º EXPO CANUDOS, 1º prêmio na EXPOSERTÃO 2015, filha do CAMPEÃO SUPREMO DO RANKING Baiano o AC 10456 e sua mãe maior doadora de embrião da Faz. Barriguda.

Investidor:**Valor: R\$**

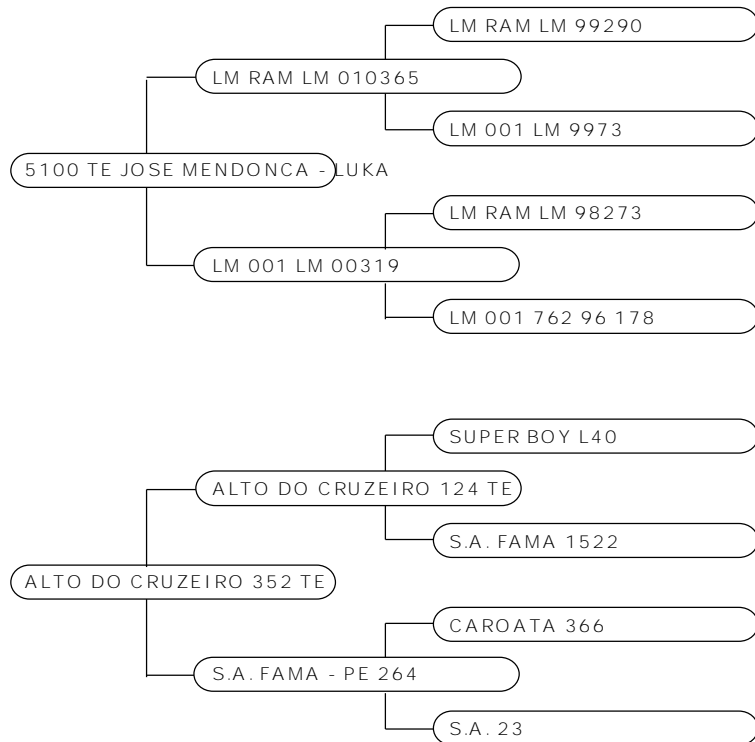
ALTO DO CRUZEIRO**LOTE 05****ALTO DO CRUZEIRO 676 TE****BOER****FEMEA****27/06/2013****1891313019**

Esta cabra forte de excelente caracterização racial é filha do Luka da Agromen, Bi-grande Campeão Nacional. Irmã própria do AC Lord 675 TE, Reservado Grande Campeão em 2014. Segue inseminada pelo Caroatá 366.

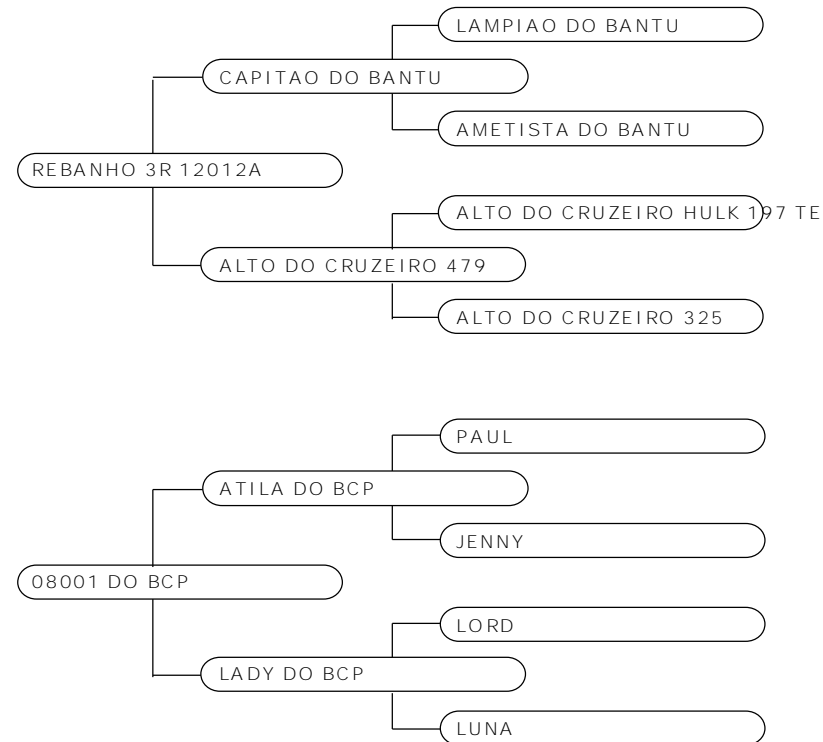
Investidor:**Valor: R\$****FAZENDA SANTA MARIA****LOTE 06****POSEIDON DA SANTA MARIA****BOER****MACHO****14/06/2015****0512315012**

Poseidon da Santa Maria é cabrito que possui todas as qualidades de um futuro reprodutor. Filho do campeão Rebanho 3R 12012A. Possui no seu sangue genética do HULK, CAPITÃO, LAMPIÃO, CAROATÁ 365 e da IVA DA SANTA MARIA. Cabrito que se destaca pela sua precocidade, distribuição de peso, comprimento e carcaça moderna.

Investidor:**Valor: R\$**

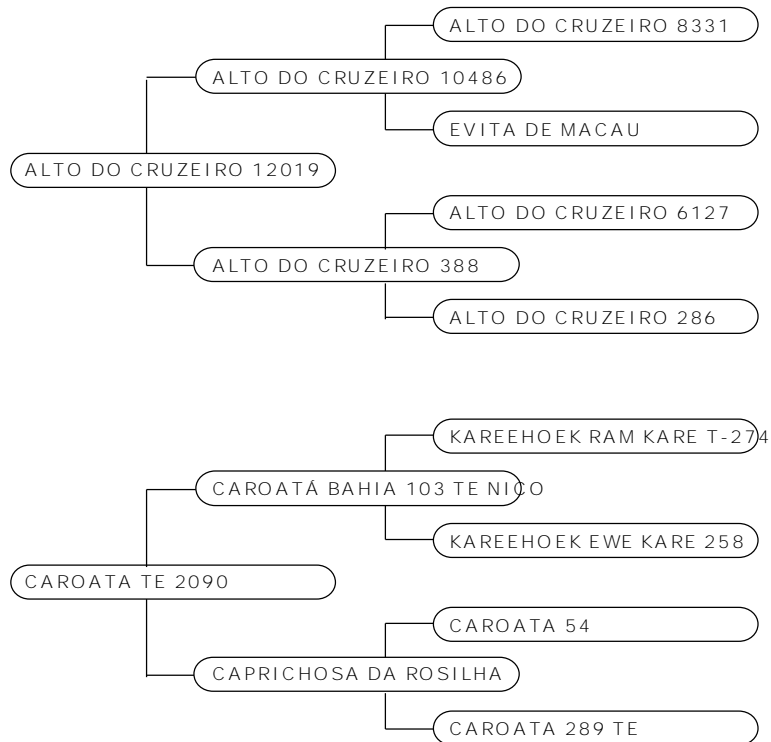
REBANHO CAROATÁ**LOTE 07****CAROATÁ LFAB 3641****BOER****MACHO****08/07/2014****14057**

Macho forte bem caracterizado, bons aprumos, arqueado e profundo que tem na sua linha alta o Alto do Cruzeiro Matias, em fêmea que vai ao Grande Niko (Caroatá Bahia 103 TE).

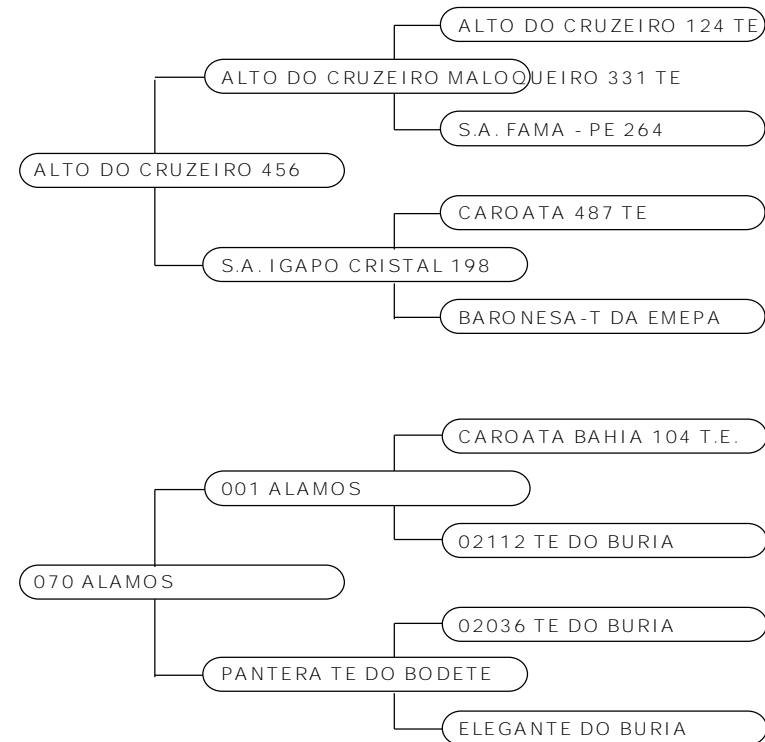
Investidor:**Valor: R\$****SELECAO P&P****LOTE 08****SOARES OLIVEIRA 15012****BOER****FEMEA****27/03/2015****15012**

Cabrita linda, feminina, cabeça estilo romano, filha do campeão supremo do ranking Baiano AC 10456 com 070 Alamos.

Investidor:**Valor: R\$**

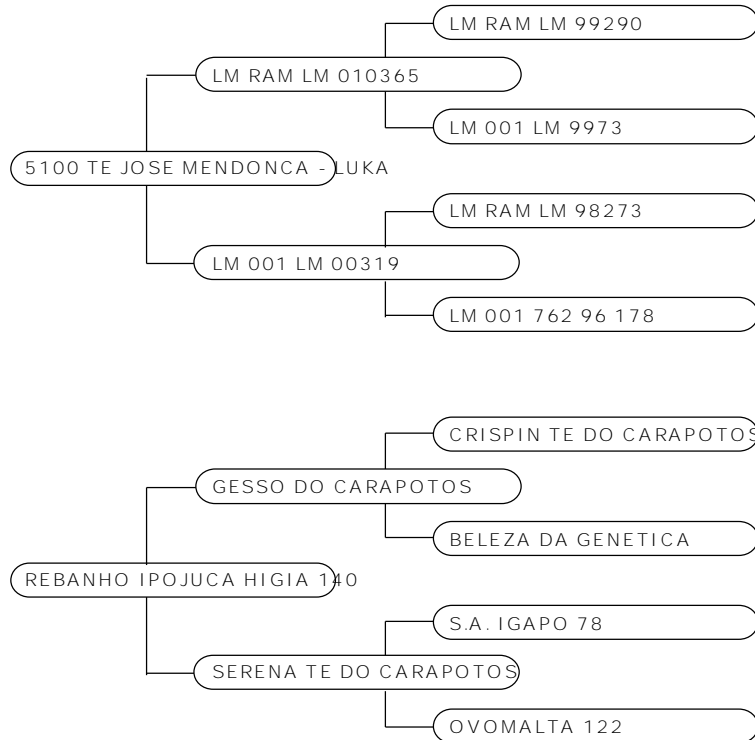
ALTO DO CRUZEIRO**LOTE 09****ALTO DO CRUZEIRO LENDA 692 TE'****BOER****FEMEA****05/09/2013****1891313035**

Cabra de perfil romano e de pescoço lançado é filha do Luka da Agromen, bi-grande campeão nacional. Irmã por parte de pai do AC Lord 675 TE, reservado grande campeão 2014. Segue com prenhes confirmada do Carcoatá 366, parto previsto para 16/03/2016

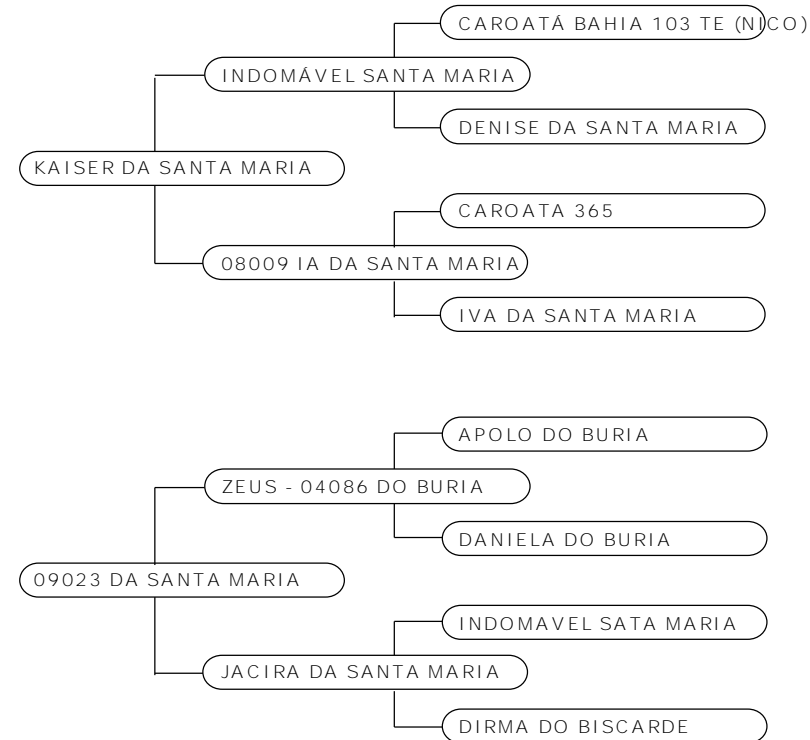
Investidor:**Valor: R\$****FAZENDA SANTA MARIA****LOTE 10****AGAMENON DA SANTA MARIA****BOER****MACHO****13/06/2015****0512315010**

Agamenon da Santa Maria possui as qualidades de um futuro reprodutor de uma genética única. Filho Campeão Kaiser da Santa Maria e Neto dos Grandes Campeões do Ranking Baiano "Zeus", Indomavel da Santa Maria e da 08009 IA da Santa Maria. Possui no seu sangue genética do Carcoatá 103 TE Nico, Carcoatá 365, Iva da Santa Maria e do Grande Campeão da Santa Maria Josiel. Este animal destaca-se por apresentar as principais características da raça, precocidade, distribuição de peso, comprimento, carcaça moderna e rusticidade.

Investidor:**Valor: R\$**

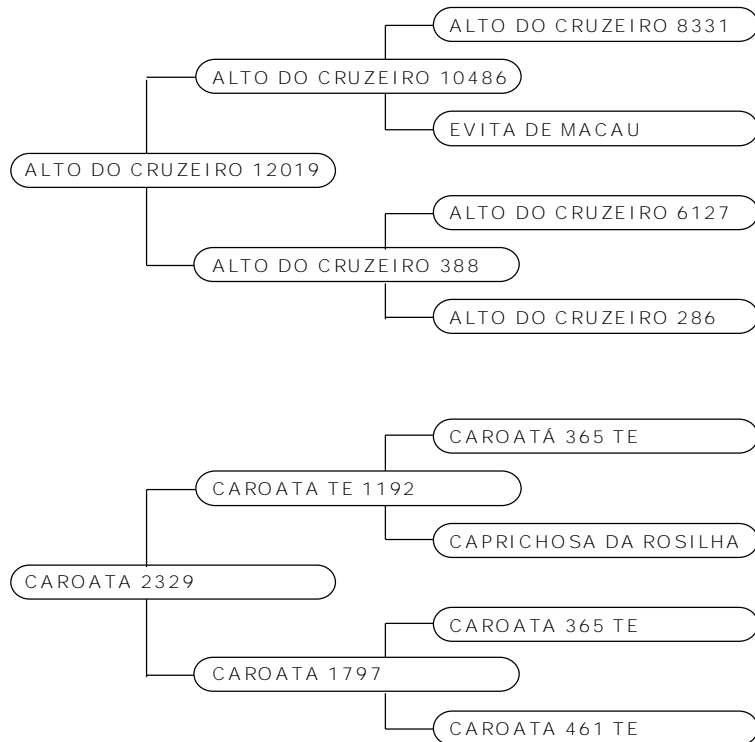
REBANHO CAROATÁ**LOTE 11****CAROATÁ LFAB 3654****BOER****FEMEA****04/10/2014****14070**

Linda marrã filha do Matias, em fêmea que vai ao Grande Caroatá TE 365, animal bem caracterizado, com excelentes saídas de chifres, bastante feminina, de uma amplitude torácica, comprimento de carcaça, convexidade de musculatura de uma campeã, em homenagem a Bahia, ela é "toda boa".

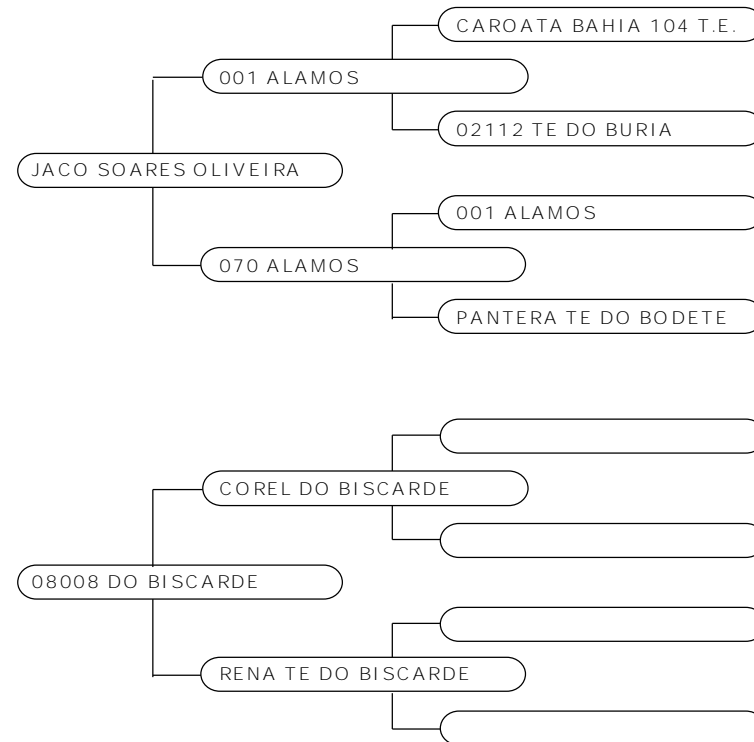
Investidor:**Valor: R\$****SELECAO P&P****LOTE 12****SOARES OLIVEIRA 15004****BOER****FEMEA****23/03/2015****15004**

Cabrita muito feminina, cabeça romana, excelente saída de chifres filha do campeão Baiano de 2014 com Caty da Mimosa, fêmea de grande fertilidade, prolificidade e justicidade, produz muito com pouco, excelente habilidade materna.

Investidor:**Valor: R\$**

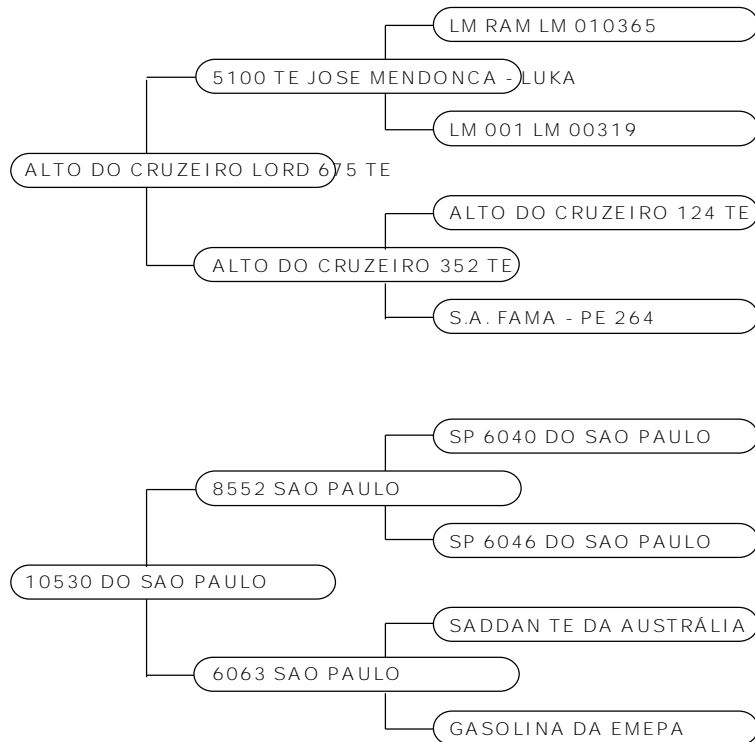
ALTO DO CRUZEIRO**LOTE 13****ALTO DO CRUZEIRO LAIS 759****BOER****FEMEA****01/11/2014****14053**

Cabrita jovem com excelente saída de chifres é filha do AC Lord 675 TE, reservado grande campeão em 2014. Pronta para ser coberta ou coletada.

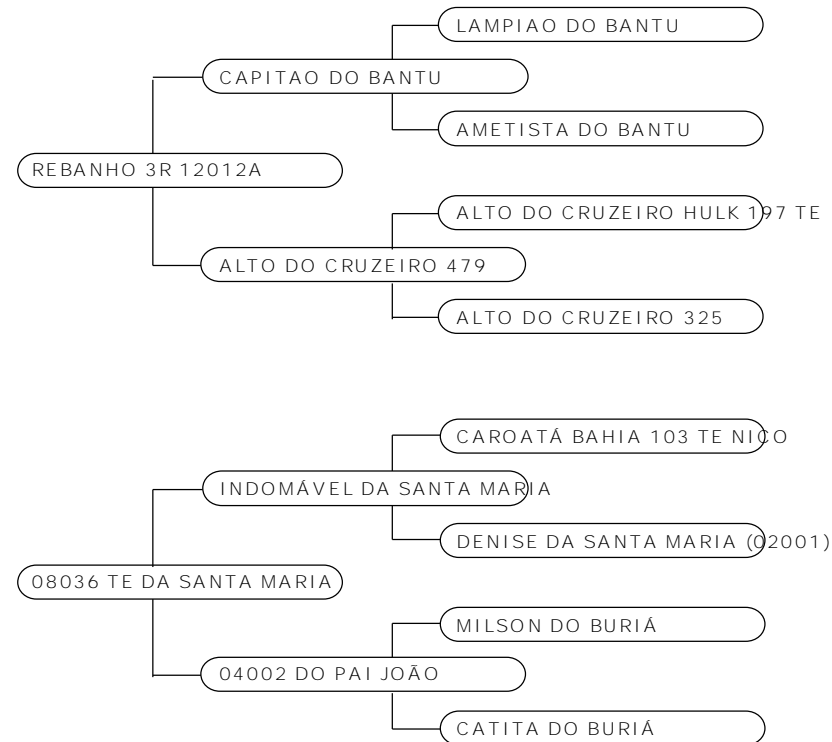
Investidor:**Valor: R\$****FAZENDA SANTA MARIA****LOTE 14****ZAMBIA DA SANTA MARIA****BOER****FEMEA****27/02/2015****0512315002**

Zâmbia da Santa Maria é uma Cabrita harmoniosa e muito precoce. Filha do Campeão Rebanho 3R 12012A e da Grande Campeã 08036 TE da Santa Maria. Possui no seu Sangue genética dos Campeões do Ranking Baiano de progênie Indomável da Santa Maria e 04002 do Pai João, do super campeão "NICO" e dos grandes campeões HULK, CAPITÃO e LAMPIÃO. Animal de um ótimo comprimento, feminina, carcaça moderna e em perfeita conformidade com o padrão da raça.

Investidor:**Valor: R\$**

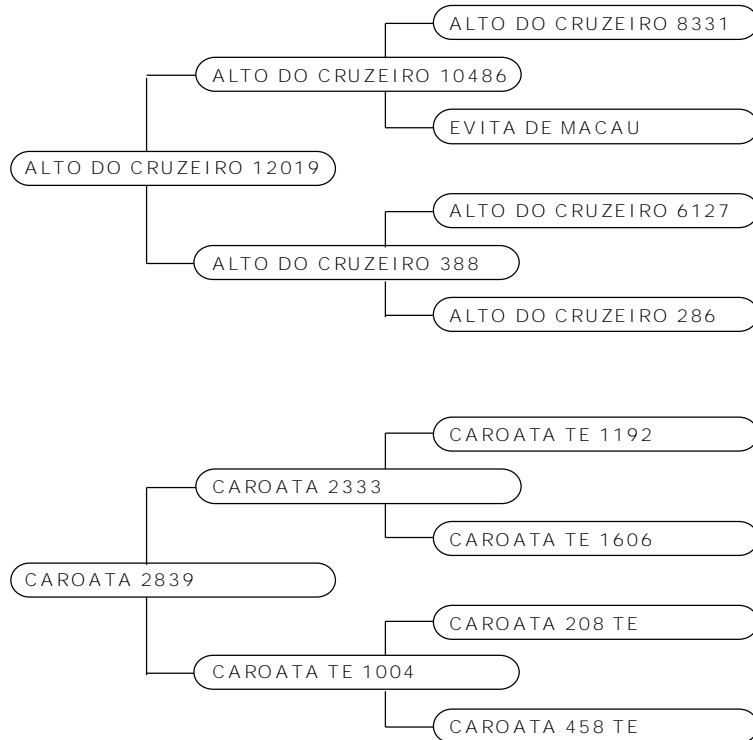
REBANHO CAROATÁ**LOTE 15****CAROATA LFAB 3656****BOER****FEMEA****16/10/2014****14072**

Marrã bem pigmentada forte e bem caracterizada, excelente oportunidade de adquirir genética superior, Matias em fêmea Caroatá 2333.

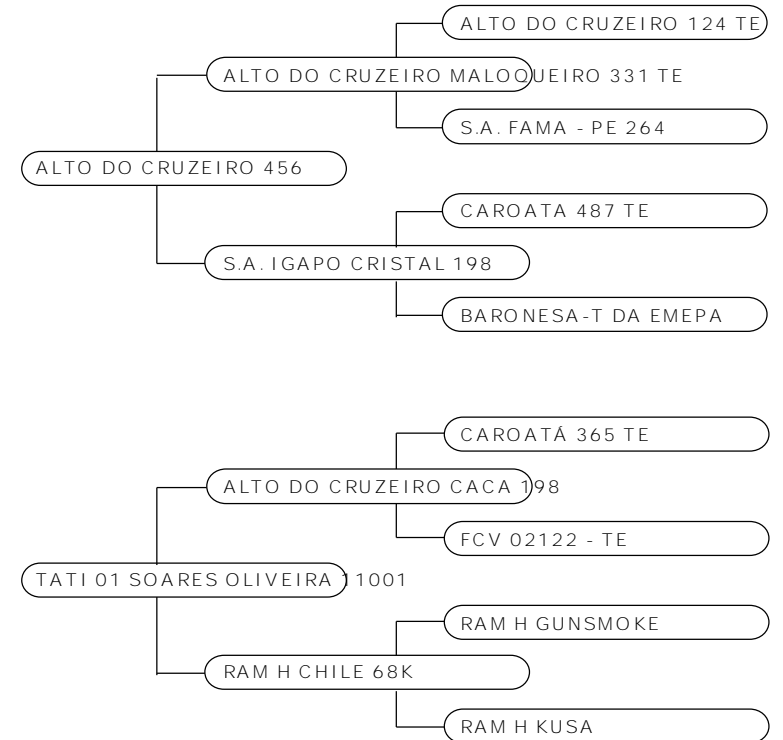
Investidor:**Valor: R\$****SELECAO P&P****LOTE 16****SOARES OLIVEIRA 15014****BOER****FEMEA****28/03/2015****15014**

Cabrita com excelente ganho de peso, linha de dorso, pernil e apurmos firmes, filha do grande campeão de Ranking Baiano 2013 o AC 10456 com Tata 01 Soares que por sua vez é filha do AC Cacá com Ram H. Chile 68k Oliveira.

Investidor:**Valor: R\$**

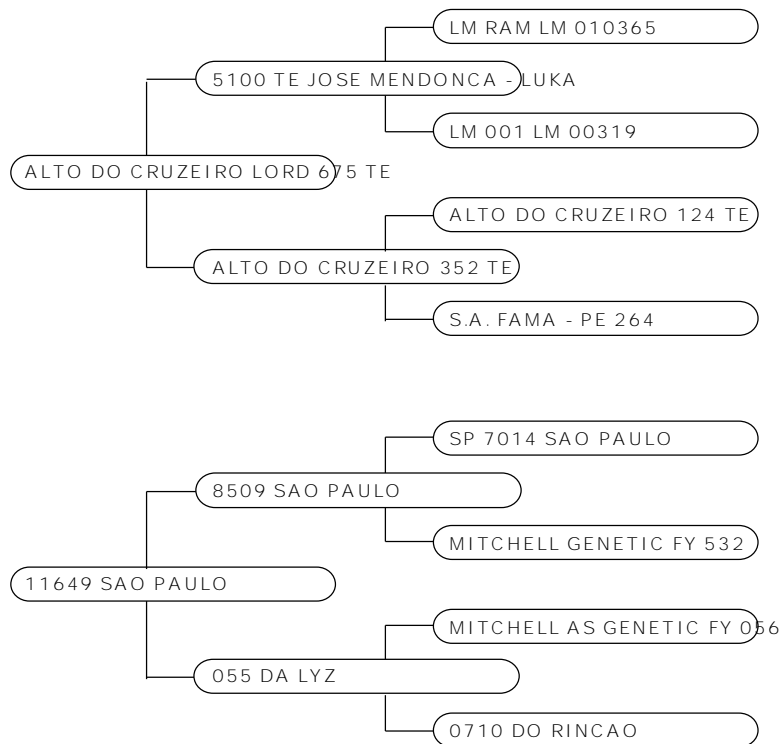
ALTO DO CRUZEIRO**LOTE 17****ALTO DO CRUZEIRO LEILA 782 TE****BOER****FEMEA****12/05/2015****15021**

Esta cabrita de apenas 6 meses extremamente feminina e delicada é filha do AC Lord 675 TE, reservado grande campeão em 2014. Em início de carreira, tem potencial para concorrer em qualquer pista de boer.

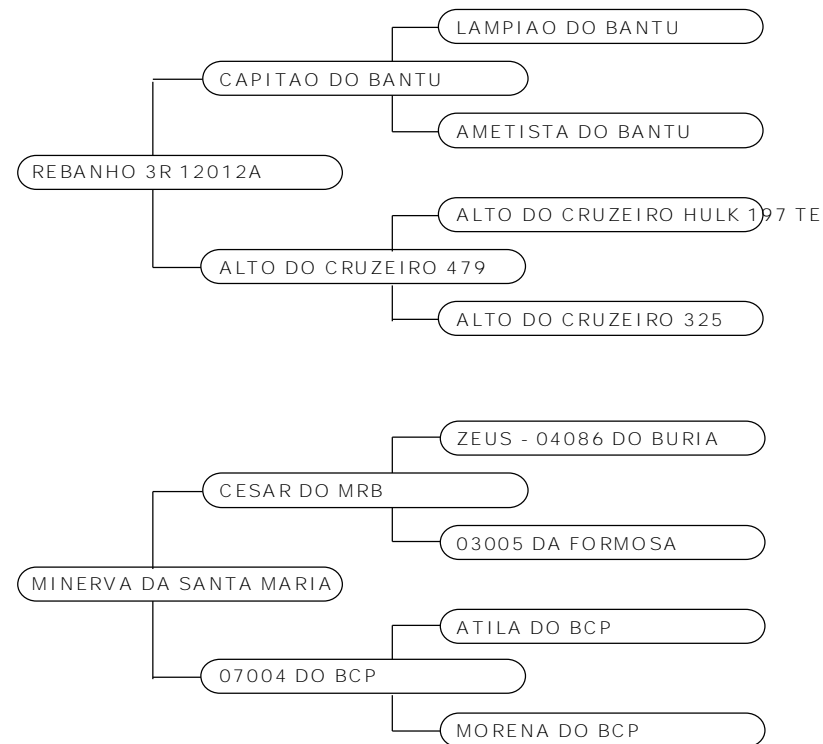
Investidor:**Valor: R\$****FAZENDA SANTA MARIA****LOTE 18****NOYA DA SANTA MARIA****BOER****FEMEA****21/11/2014****0512314058**

Noya da Santa Maria é uma futura matriz de destaque. Filha de pais do Campeões Rebanho 3R 12012A e da Minerva da Santa Maria. Possui no seu sangue a genética de três grandes campeões, ZEUS, CESAR, CAPITÃO, HULK. Este animal destaca-se por apresentar carcaça moderna, um ótimo comprimento e muito feminina. Animal se encontra coberta pelo campeão Kaiser da Santa Maria. Sua Mãe MINERVA DA SANTA MARIA também está no Leilão!!!!

Investidor:**Valor: R\$**

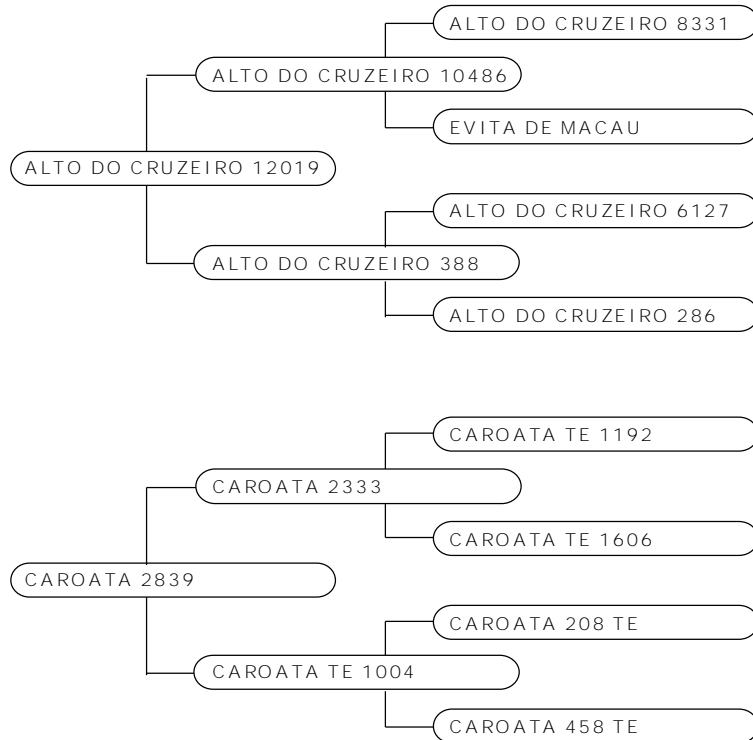
REBANHO CAROATÁ**LOTE 19****CAROATA LFAB 3658****BOER****FEMEA****16/10/2014****14074**

Animal de boa caracterização racial, feminilidade, e bom desenvolvimento aliado a bons aprumos e equilíbrio das suas partes

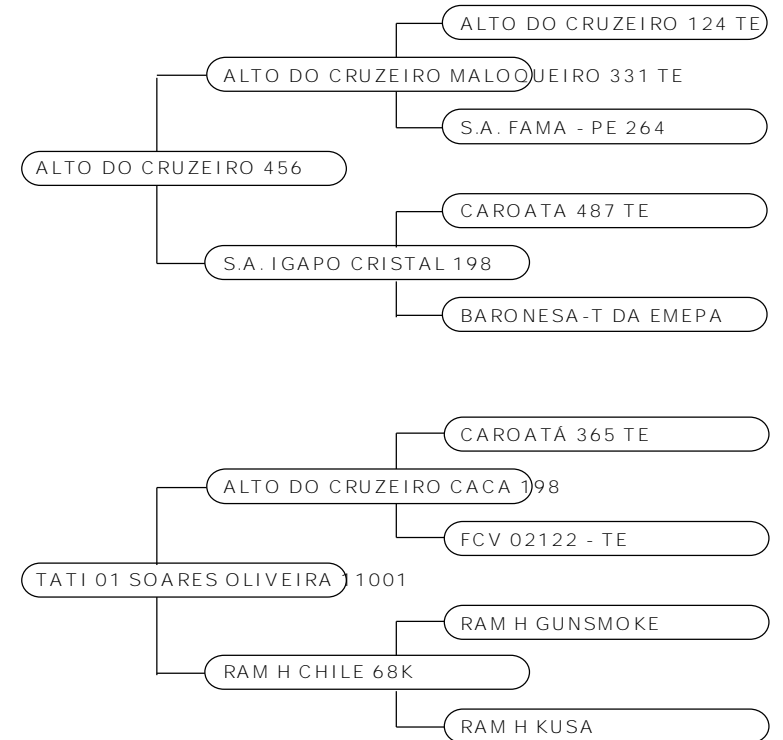
Investidor:**Valor: R\$****SELECAO P&P****LOTE 20****13032 SOARES OLIVEIRA****BOER****FEMEA****05/08/2013****13032**

Cabra muito comprida, teve suas crias apartadas recentemente, um casal maravilhoso pesando 4,5 e 4,2 respectivamente, seu pai o Alto do Cruzeiro 456 que dispensa comentários, com Tata 01 Soares Oliveira que por sua vez é filha do AC Cacá com Ram H Chile 68k.

Investidor:**Valor: R\$**

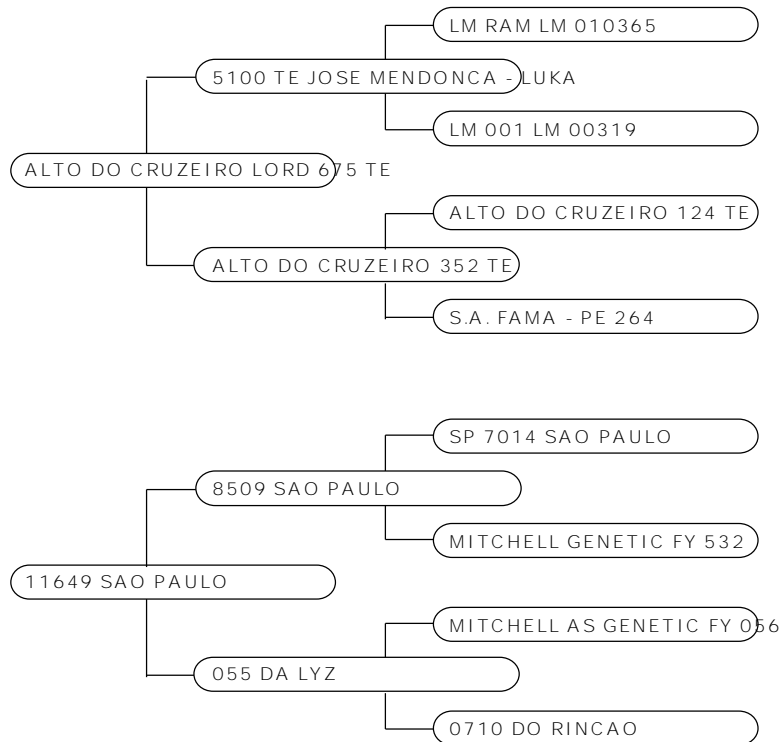
ALTO DO CRUZEIRO**LOTE 21****ALTO DO CRUZEIRO LOBO 783 TE****BOER****MACHO****12/05/2015****15022**

Extra! Cabrito do time de pista da Alto do Cruzeiro está sendo disponibilizado para abrilhantar o Leilão Boer Brasil 2015. Filho do AC Lord 675 TE, reservado grande campeão em 2014, esta pronto para encarar as pistas de julgamento do Brasil.

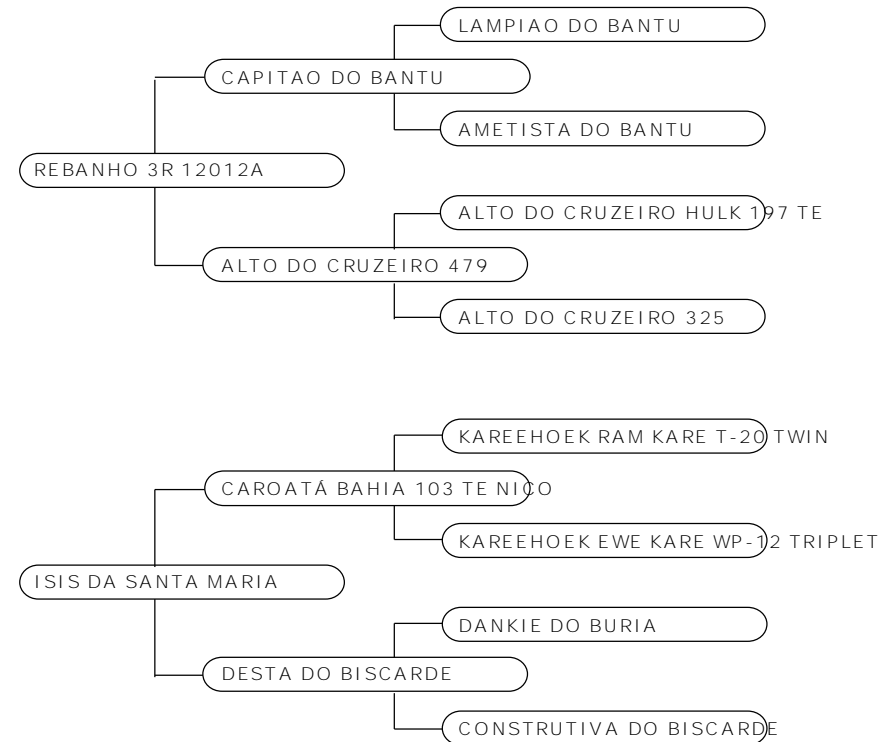
Investidor:**Valor: R\$****FAZENDA SANTA MARIA****LOTE 22****SOYALA DA SANTA MARIA****BOER****FEMEA****12/09/2014****0512314044**

Soyala da Santa Maria é uma Cabrita harmoniosa e muito feminina. Filha do Campeão Rebanho 3R 12012A e da Grande Campeã Isis da Santa Maria. Neta do super campeão "NICO" e dos grandes campeões HULK, CAPITÃO e LAMPIÃO. Este animal possui uma marcação de destaque, carcaça moderna, um ótimo comprimento e muito feminina. Animal de um grande futuro de pista.

Investidor:**Valor: R\$**

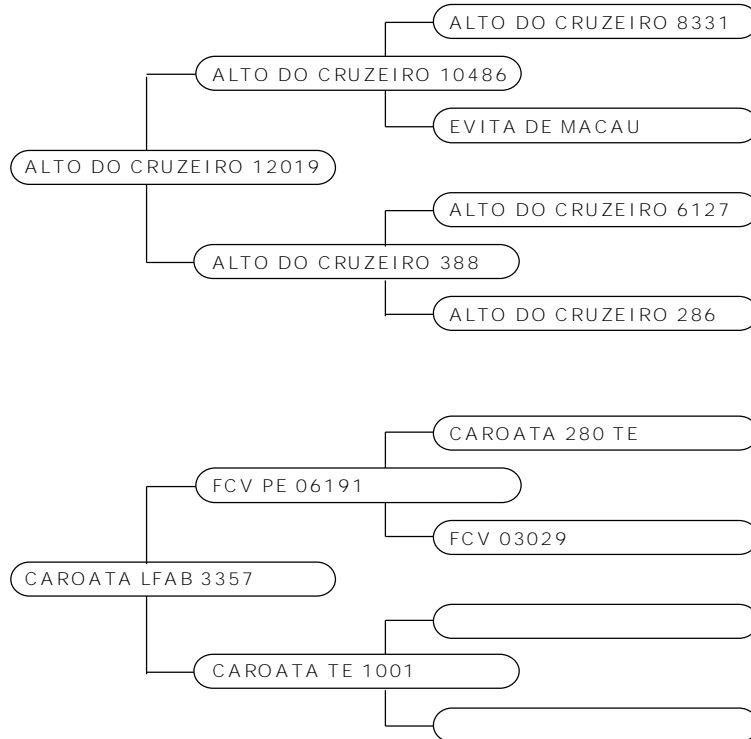
REBANHO CAROATÁ**LOTE 23****CAROATA LFAB 3667****BOER****FEMEA****20/11/2014****14083**

Fêmea bem caracterizada com boas saídas de chifres, excelente linha de frente com comprimento, largura, arqueamento, profundidade de sua carcaça aliada a bons aprumos, tudo que precisamos na raça Bôer.

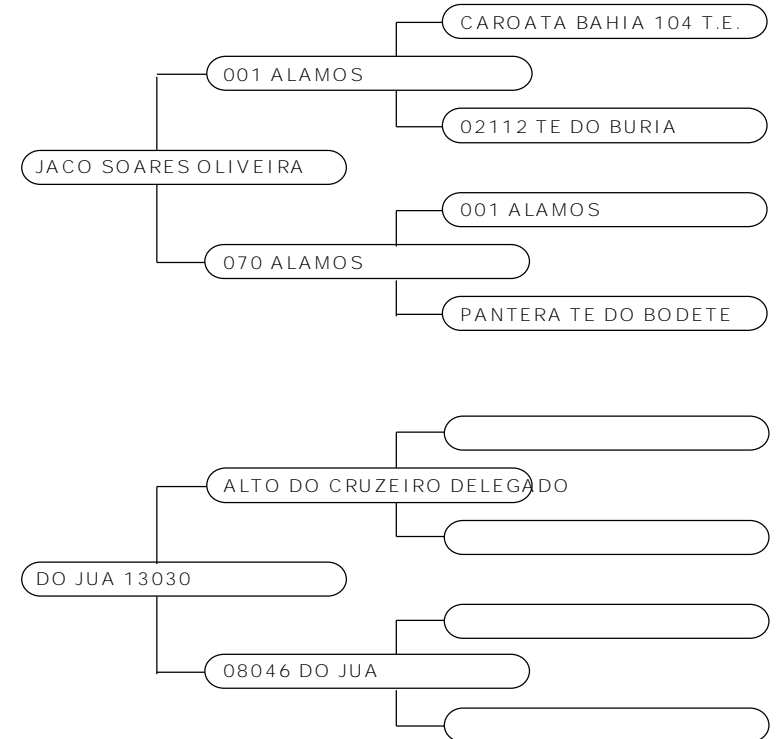
Investidor:**Valor: R\$****SELECAO P&P****LOTE 24****SOARES OLIVEIRA 14027****BOER****MACHO****22/12/2014****14027**

Reservado grande campeão da ExpoCanudos, grande campeão da Exposertão 2015, filho do Jacó, Campeão do Ranking Baiano 2014 com AC do Juá 13030, mãe de extremo potencial reprodutivo, além de dispensar a sua beleza feminina e capacidade reprodutiva, animais oriundos do criatório de Ramos do Sítio Acuã.

Investidor:**Valor: R\$**

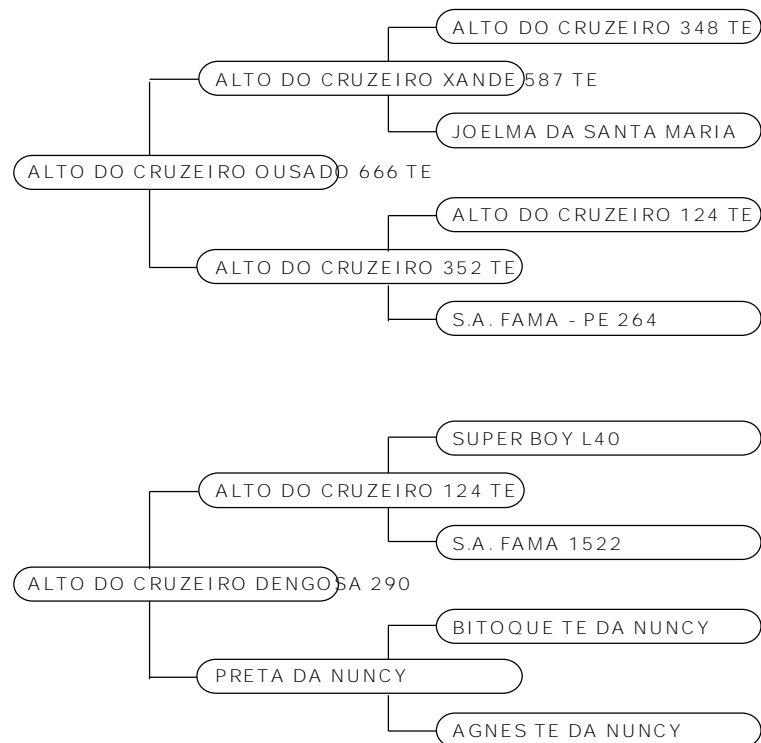
ALTO DO CRUZEIRO**LOTE 25****ALTO DO CRUZEIRO OSIRIS 741****BOER****MACHO****16/08/2014****1891314034**

Borrego pronto para ser usado nas pistas ou na reprodução, seu pai é o AC Ousado, neto do Alto do Cruzeiro Tornado, um dos melhores reprodutores que Alto do Cruzeiro possuiu.

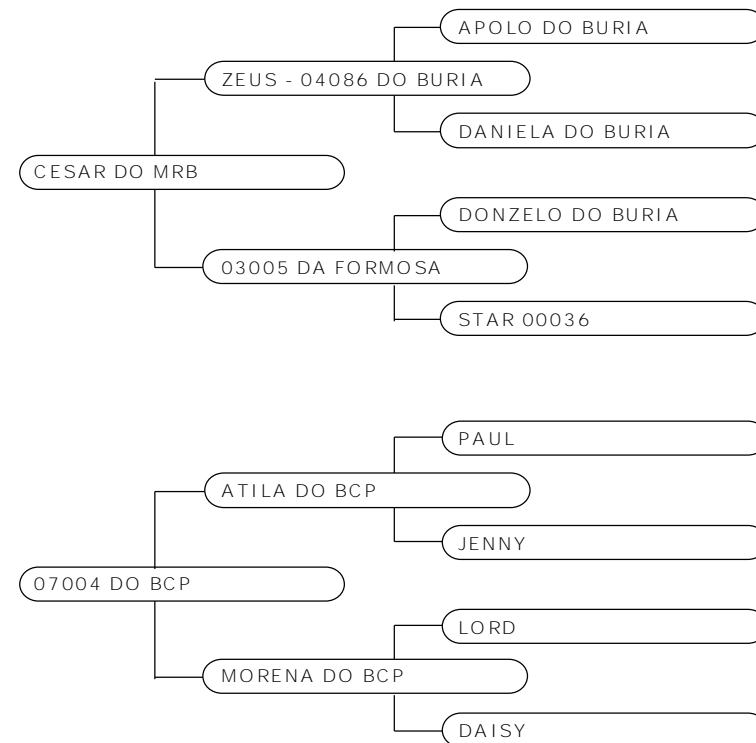
Investidor:**Valor: R\$****FAZENDA SANTA MARIA****LOTE 26****MINERVA DA SANTA MARIA****BOER****FEMEA****13/08/2012****0512312040**

Matriz de pista e de grande porte Filha do Grande Campeão Cesar e neta por parte de pai do super campeão Zeus. Animal muito elogiado por todos os juizes que o julgaram, que o destaca por apresentar características diferenciadas como distribuição de peso, musculatura do Pernil e ótima abertura dianteira e traseira. Animal se encontra coberta pelo grande campeão REBANHO 3R 14009!! Produção comprovada. Sua filha NOYA DA SANTA MARIA também está no Leilão.

Investidor:**Valor: R\$**

REBANHO CAROATÁ

LOTE 27

NATANA DE MACAU 14011

BOER

FEMEA

10/07/2014

2110714011

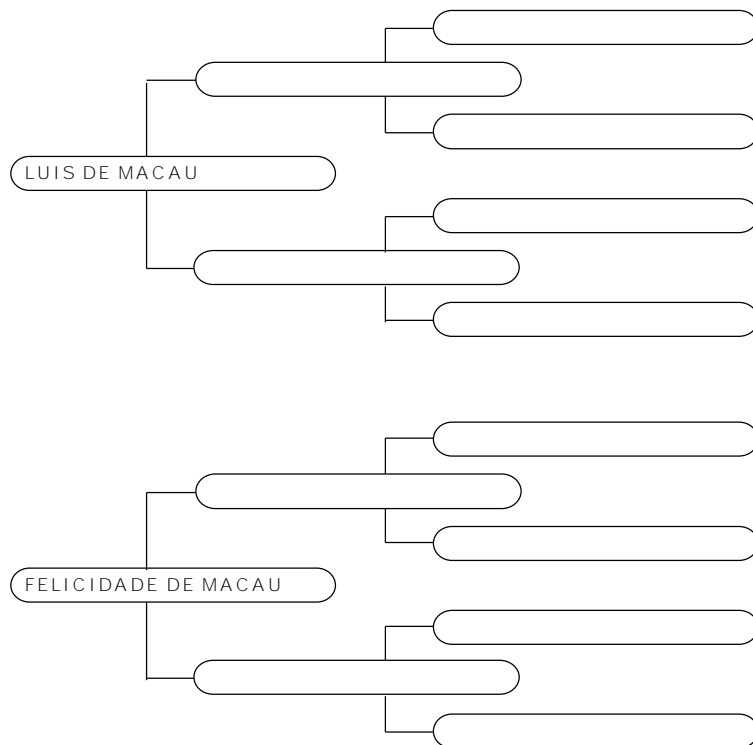

1º Prêmio e Reservada Campeã na Nacional de 2014, fêmea bem caracterizada bem desenvolvida, filha de Luis de Macau e Fêmea Felicidade de Macau.

Investidor:

Valor: R\$